

# **MERADLÁ, ZNAČIACA TECHNIKA, POMÔCKY A PRÍSLUŠENSTVO**

**\* výberový katalóg a cenník \***



SISTEMA QUALITÀ CERTIFICATO  
UNI EN ISO 9001/2000



AZIENDA CON SISTEMA QUALITÀ  
CERTIFICATO DA DNV  
**UNI EN ISO 9001/2000**



Tento výberový katalóg Vám predstavuje sortiment meradiel a príslušenstva, ktoré zabezpečujeme ako obchodné zastúpenie talianskej firmy Metrica S.p.A. Ich výrobky sú dodávané do obchodných sietí na celom svete viac ako 60 rokov.

**"Tradícia zaväzuje ku kvalite"** a firma Metrica je dnes už synonymom pre inováciu a vývoj výrobkov s garantovanou kvalitou a so snahou vyhovieť všetkým požiadavkám zákazníkov.

Pri zostavovaní tohoto výberového katalógu sa kládol veľký dôraz a spoločne s výrobcom boli vybrané položky, ktoré sú napredávanejšie a sú obľúbené svojou kvalitou a spoľahlivosťou medzi užívateľmi po celom svete.

Výberový katalóg je obsahovo rozdelený nasledovne:

- **Metre a meracie pásma** str. 1. - 4.
- **Vodováhy** str. 5.
- **Laserové diaľkomery** str. 6.
- **Posuvné meradlá, mikrometre** str. 7. - 10.
- **Pravítka, uhľomery, uholníky a razidlá** str. 11. - 12.
- **Rysovacie a značiace pomôcky, šablóny, nožíky** str. 13. - 14.

Jedná sa o sortiment kvalitných meradiel a príslušenstva, bežne držaného na sklade KTI-Progress s.r.o., ktoré Vám vieme promptne dodať. Samozrejme k dispozícii je aj kompletný sortiment firmy Metrica, tovar na objednávku vieme zabezpečiť tiež v krátkych dodacích lehotách.

Uvedené ceny výrobkov sú určené pre konečných užívateľov, z týchto poskytujeme zaujímavé cenové zvýhodnenia pre obchodné organizácie a pri množstevných odberoch. Tovar zasielame kuriérskou službou do 24 hodín.

Na dobrú a dlhodobú obchodnú spoluprácu s Vami sa teší

kolektív KTI-Progress spol. s r.o.



# METRE A MERACIE PÁSMA

## Meter stáčací - POCKET TAPE I.

L	Šírka	Farba	Obj.kód	€/ ks
2 m	13 mm	●	38162	1,-
3 m	16 mm	●	38163	1,30
5 m	19 mm	●	38165	1,90

Čierne plastové púzdro s klipom a s brzdou.  
Automatické navíjanie, EEC tr.presnosti II.



## Meter stáčací - POCKET TAPE II.

L	Šírka	Farba	Obj.kód	€/ ks
2 m	13 mm	●	38362	1,-
3 m	16 mm	●	38363	1,30
5 m	19 mm	●	38365	1,90

Chromované plastové púzdro s klipom a brzdou.  
Matná úprava pásma, automatické navíjanie.  
EEC tr.presnosti II.



## Meter stáčací - POCKET TAPE III.

L	Šírka	Farba	Obj.kód	€/ ks
3 m	16 mm	○	38183	1,40
5 m	19 mm	○	38185	2,-
5 m	25 mm	○	38196	2,80

Chromované plastové púzdro s klipom a brzdou.  
Automatické navíjanie, EEC tr.presnosti II.



## Meter stáčací - TENDER COLOR®

L	Šírka	Farba	Obj.kód	€/ ks
2 m	13 mm	●	38912	1,10
3 m	13 mm	●	38913	1,40
5 m	19 mm	●	38915	2,15
2 m	13 mm	●	38922	1,10
3 m	13 mm	●	38923	1,40
5 m	19 mm	●	38925	2,15
2 m	13 mm	●	38932	1,10
3 m	13 mm	●	38933	1,40
5 m	19 mm	●	38935	2,15
2 m	13 mm	●	38892	1,10
3 m	13 mm	●	38893	1,40
5 m	19 mm	●	38895	2,15

Tri prevedenia s **výraznými farbami** v plastovom púzdre  
s klipom a brzdou. **Veľké číslice.**  
Automatické navíjanie, EEC tr.presnosti II



## Meter stáčací - ONE

L	Šírka	Farba	Obj.kód	€/ ks
2 m	16 mm	○	38702	2,60
3 m	16 mm	○	38703	3,15
5 m	19 mm	○	38705	4,-

Ergonomické chromované plastové púzdro s klipom a brzdou. **Smaltovaná úprava pásma**, automatické navíjanie s vnútorným dorazovým systémom. EEC tr.presnosti II.



## Meter stáčací - JUST

L	Šírka	Farba	Obj.kód	€/ ks
3 m	13 mm	●	38523	2,60
5 m	16 mm	●	38525	3,50
3 m	13 mm	●	38533	2,60
5 m	16 mm	●	38535	3,50
3 m	13 mm	●	38543	2,60
5 m	16 mm	●	38545	3,50

Plastové **pogumené púzdro** RubberTouch s klipom a automatickým navíjaním s brzdou. Matná farebná úprava pásma s nylonovým povlakom. EEC tr.presnosti II.



## Meter stáčací - RUBBER TOUCH

L	Šírka	Farba	Obj.kód	€/ ks
3 m	19 mm	●	38483	3,30
5 m	25 mm	●	38485	7,50
8 m	25 mm	●	38489	9,70

Špeciálne **pogumené púzdro** RubberTouch a pásmo sú vysoko odolné proti olejom a mazivám. Meter je vybavený automatickým navíjaním s vnútorným dorazovým systémom a klipom. EEC tr.presnosti II.



## Meter stáčací - CHROME

L	Šírka	Farba	Obj.kód	€/ ks
2 m	19 mm	○	38432	3,-
3 m	19 mm	○	38433	3,80
3 m	25 mm	○	38396	4,60
5 m	25 mm	○	38397	5,-
8 m	25 mm	○	38399	8,10
10 m	25 mm	○	38398	9,50

Chromované plastové púzdro **odolné voči nárazom**, s klipom a automatickým navíjaním s brzdou. Matná farebná úprava pásma s dobre čitateľnými veľkými číslicami. EEC tr.presnosti II.



## Meter stáčací - RUBBER

L	Šírka	Farba	Obj.kód	€/ ks
3 m	25 mm	●	38513	4,45
5 m	25 mm	●	38515	5,50
8 m	25 mm	●	38518	7,65

Špeciálne **púzdro z plastu a gumi**, vysoko odolné voči **nárazom**. Meter je vybavený automatickým navíjaním a klipom. Široké pevné pásmo (25mm) s nylonovým matným povlakom a veľkými dobre čitateľnými číslicami **je možné vysunúť až do výšky 3,5m** bez nalomenia. EEC tr.presnosti II.



## Meter stáčací - MAGNETEFORTE

L	Šírka	Farba	Obj.kód	€/ ks
5 m	25 mm	●	38597	7,-

Meter je vysoko odolný nárazom nakoľko má špeciálne **chromované púzdro potiahnuté gumou**.

Je vybavený **pevným a silným magnetickým hákom**, ktoré tiež zabezpečuje bezchybné a presné odčítavanie rozmerov (viď nákras).

Široké pevné pásmo (25mm) s nylonovým matným povlakom a veľkými dobre čitateľnými číslicami **je možné vysunúť až do výšky 3,5m** bez nalomenia. Meter má automatické navíjanie a klip. EEC tr.presnosti II.

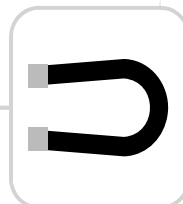

### Metrica MAGNETEFORTE

### Iné modely

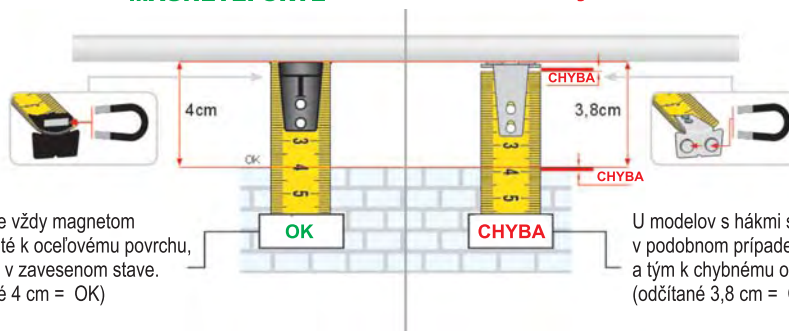

Pásmo je vždy magnetom pritiahnuté k oceľovému povrchu, aj keď je v zavesenom stave. (odčítané 4 cm = OK)

U modelov s hákmi s vôľou dochádza v podobnom prípade k posunu pásma a tým k chybnému odčítaniu hodnoty (odčítané 3,8 cm = CHYBA)

## Meter stáčací - DOUBLE

L	Šírka	Farba	Obj.kód	€/ ks
3 m	25 mm	●	38603	5,50
5 m	25 mm	●	38605	7,10
8 m	25 mm	●	38608	9,40

Chromované plastové púzdro **odolné voči nárazom**, s klipom a automatickým navíjaním s brzdou.

Široké pevné pásmo (25mm) s nylonovým matným povlakom a veľkými dobre čitateľnými číslicami **je možné vysunúť až do výšky 3,5m** bez nalomenia.

Pásmo má **stupnice z oboch strán**, zo spodnej strany sú umiestnené čísla na bielom podklade vertikálne. EEC tr.presnosti II.



## Meter stáčací - ONE class I.

L	Šírka	Farba	Obj.kód	€/ ks
5 m	25 mm	●	38735	13,-

Chromované plastové púzdro **odolné voči nárazom**, s klipom a automatickým navíjaním s brzdou.

Široké pevné pásmo s nylonovým matným povlakom a veľkými dobre čitateľnými číslicami.

**EEC tr.presnosti I.**



## Meracie pásmo - ACTION

L	Šírka	Farba	Obj.kód	€/ ks
30 m	13 mm	●	39238	52,-
50 m	13 mm	●	39240	84,-

Pogumená rukoväť a ocelové pásmo s nylonovým matným povlakom.

Exkluzívny systém odvíjania pásma bez potreby odtáčania navijácou páčkou. Dodáva sa v kufříku. EEC tr.presnosti II.



## Meracie pásmo - TENDER COLOR

L	Šírka	Farba	Obj.kód	€/ ks
30 m	13 mm	●	39261	22,-
50 m	13 mm	●	39262	39,-

Plastové pogumené púzdro s matným smaltovaným ocelovým pásmom.

Vysoko odolné voči rozbitiu. Dodáva sa v kufříku. EEC tr.presnosti II.



## Meracie pásmo - OPEN \* STEEL

L	Šírka	Farba	Obj.kód	€/ ks
20 m	13 mm	○	39223	15,90
30 m	13 mm	○	39225	19,90

Plastové púzdro s ocelovým pásmom s nylonovou matnou úpravou. EEC tr.presnosti II.



## Meracie pásmo - OPEN \* FIBERGLASS

L	Šírka	Farba	Obj.kód	€/ ks
10 m	13 mm	○	40221	5,60
15 m	13 mm	○	40222	6,10
20 m	13 mm	○	40223	6,60

Plastové púzdro s laminátovým pásmom. EEC tr.presnosti III.



## Meracie pásmo - ROUND

L	Šírka	Farba	Obj.kód	€/ ks
10 m	16 mm	●	40011	6,-
15 m	16 mm	●	40012	7,35
20 m	16 mm	●	40013	8,45
20 m	16 mm	●	40103	8,40
25 m	16 mm	●	40014	11,10
30 m	16 mm	●	40015	13,15

Plastové púzdro s laminátovým pásmom. EEC tr.presnosti III.

Trieda presnosti		Tolerancie meradiel podľa EEC (Európske hospodárske spoločenstvo)												
		0,5 m	1 m	1,5 m	2 m	3 m	5 m	10 m	15 m	20 m	25 m	30 m	50 m	100 m
I.	± mm	0,15	0,20	0,25	0,30	0,40	0,60	1,10	1,60	2,10	2,60	3,10	5,10	10,10
II.	± mm	0,40	0,50	0,60	0,70	0,90	1,30	2,30	3,30	4,30	5,30	6,30	10,30	20,30
III.	± mm	0,80	1,00	1,20	1,40	1,80	2,60	4,60	6,60	8,60	10,60	12,60	20,60	40,60

# VODOVÁHY

## Vodováha s 2 libelami

Rozmer	Obj.kód	€ / ks
300 mm	31153	3,25
400 mm	31154	3,65
500 mm	31155	4,15
600 mm	31156	4,70
800 mm	31158	5,55
1000 mm	31160	6,55

Materiál: hliníkový profil  
Povrch úprava: červená farba

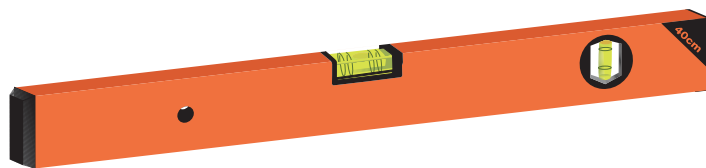

## Vodováha s 3 libelami

Rozmer	Obj.kód	€ / ks
300 mm	31163	3,70
400 mm	31164	4,80
500 mm	31165	5,40
600 mm	31166	5,95
800 mm	31168	7,15
1000 mm	31170	8,30

Materiál: hliníkový profil  
Povrch úprava: červená farba

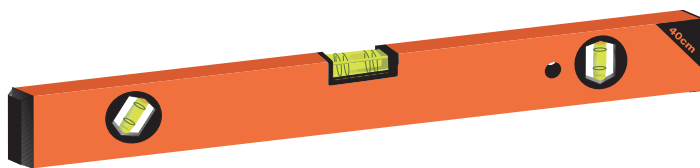

## Vodováha s 2 libelami, IMPERIAL elox

Rozmer	Obj.kód	€ / ks
300 mm	32053	9,10
400 mm	32054	9,90
500 mm	32055	11,30
600 mm	32056	12,40
800 mm	32058	15,10
1000 mm	32060	17,90
1200 mm	32061	19,-
1500 mm	32062	23,50
1800 mm	32063	27,60
2000 mm	32064	28,90

Materiál: nárazuvzdorný hliníkový profil  
Povrch úprava: eloxované

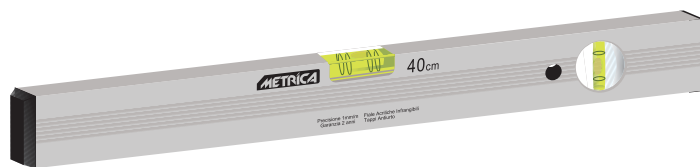

## Vodováha s 2 libelami, MEGALEVEL

Rozmer	Obj.kód	€ / ks
300 mm	32293	10,10
400 mm	32294	11,50
500 mm	32295	13,20
600 mm	32296	14,50
800 mm	32298	17,20
1000 mm	32300	19,90
1200 mm	32302	23,40
1500 mm	32290	25,80
1800 mm	32291	28,80
2000 mm	32292	33,30

Materiál: nárazuvzdorný hliníkový profil  
Povrch úprava: prášková farba  
Frézovaná spodok. Záruka: 5 rokov

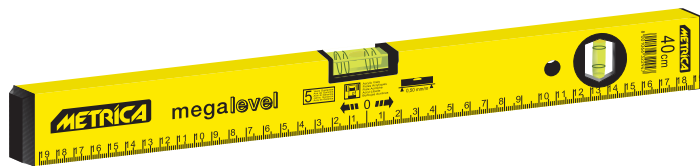

# LASEROVÉ DIAL'KOMERY

## Laserový dial'komer - Leica DISTO A2

Dosah :  
- od pomocnej odrazovej tabule: 0,05 - 60 m  
- bez odrazovej tabule (od steny): 0,05 - 20 m  
Presnosť: ± 1,5 mm

Rozmery: 124 x 45 x 31 mm  
Hmotnosť: 155 g  
Životnosť batérie: > 5000 meraní

Jasne viditeľné laserové ukazovátka.  
Výpočet plochy a objemu.

Cena : ☎



## Laserový dial'komer - Leica DISTO A3

Dosah :  
- od pomocnej odrazovej tabule: 0,05 - 100 m  
- bez odrazovej tabule (od steny): 0,05 - 80 m  
Presnosť: ± 1,5 mm

Rozmery: 135 x 45 x 31 mm  
Hmotnosť: 145 g  
Životnosť batérie: > 5000 meraní

Jasne viditeľné laserové ukazovátka.  
Výpočet plochy a objemu.  
Funkcia merania MIN. a MAX. vzdialeností  
Pamäť na posledných 19 meraných údajov.

Cena : ☎



## Laserový dial'komer - Leica DISTO A5

Dosah :  
- od pomocnej odrazovej tabule: 0,05 - 200 m  
- bez odrazovej tabule (od steny): 0,05 - 100 m  
Presnosť: ± 1,5 mm

Rozmery: 148 x 64 x 36 mm  
Hmotnosť: 241 g  
Životnosť batérie: > 5000 meraní

Jasne viditeľné laserové ukazovátka.  
Výpočet plochy, objemu, uhlov a sklonov.  
Výpočet podľa pytagorovej vety.  
Funkcia merania MIN. a MAX. vzdialeností.  
Pamäť na posledných 20 meraných údajov.

Cena : ☎





# POSUVNÉ MERADLÁ, MIKROMETRE

## Posuvné meradlo digitálne - STAGNO

Rozmer / typ	Obj.kód	€ / ks
0 - 155mm / skrutka	10001	107,-

Materiál: kalená nehrdzavejúca oceľ

**Odolné voči vode, oleju, masntotám a prachu (podľa IP65)**

Počet odmeriavacích spôsobov: 4

Presnosť: **0,01mm**

Režimy: výpočet rozdielu, reset na ľubovolnej pozícii, prepínanie a prevod jednotiek mm/inch.

Balenie: plastová krabica



## Posuvné meradlo digitálne - veľký displej

Rozmer / typ	Obj.kód	€ / ks
0 - 155mm / skrutka	10002	40,-

Materiál: kalená nehrdzavejúca oceľ, potlač stupnice.

**Veľkosť znakov na displeji: 11 mm**

Ovládacie tlačítka: 3

Počet odmeriavacích spôsobov: 4

Presnosť: **0,01mm**

Režimy: výpočet rozdielu, reset na ľubovolnej pozícii, prepínanie a prevod jednotiek mm/inch.

Balenie: plastová krabica



## Posuvné meradlo digitálne

Rozmer / typ	Obj.kód	€ / ks
0 - 155 mm / skrutka	10007	38,-
0 - 200 mm / skrutka	10008	56,-
0 - 300 mm / skrutka	10009	99,-

Materiál: kalená nehrdzavejúca oceľ, potlač stupnice

Ovládacie tlačítka: 3

Počet odmeriavacích spôsobov: 4

Presnosť: **0,01mm**

Režimy: výpočet rozdielu, reset na ľubovolnej pozícii, prepínanie a prevod jednotiek mm/inch.

Balenie: plastová krabica



## Spôsobys merania posuvným meradlom:

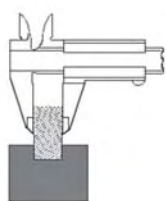

1.

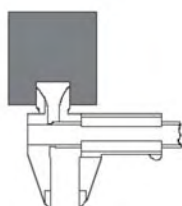

2.

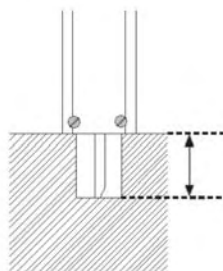

3.

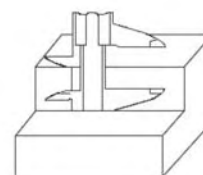

4.

## Posuvné meradlo dielenské

Rozmer / typ	Obj.kód	€ / ks
0 - 155mm / A - skrutka	10064	12,-
0 - 155mm / B - tlačítko	10039	12,-

Materiál: kalená nehrdzavejúca oceľ  
 Počet odmeriavacích spôsobov: 4  
 Povrch.úprava: matný chróm  
 Presnosť: 1/20 mm (**0,05mm**)  
 Balenie: plastová krabica

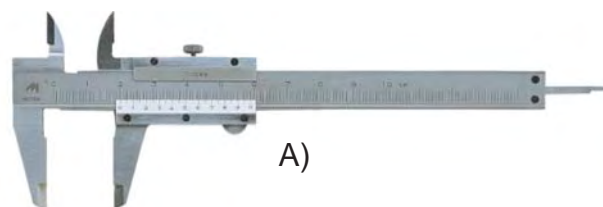

A)

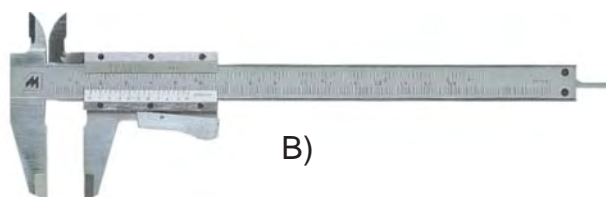

B)

## Posuvné meradlo - presné

Rozmer / typ	Obj.kód	€ / ks
0 - 155 mm / skrutka	10055	23,-

Materiál: kalená nehrdzavejúca oceľ  
 Povrch.úprava: matný chróm  
 Presnosť: 1/50 mm (**0,02mm**)  
 Balenie: kožené púzdro



## Posuvné meradlo monoblok

Rozmer	Obj.kód	€ / ks
0 - 150 mm	10047	38,-

Materiál: kalená nehrdzavejúca oceľ  
 Tenký hĺbkomer, pr. 1,5 mm  
 Počet odmeriavacích spôsobov: 4  
 Gravírovaná tabuľka závitov na zadnej strane.  
 Povrch.úprava: matný chróm  
 Presnosť: 1/20 mm (**0,05mm**)  
 Balenie: plastová krabica

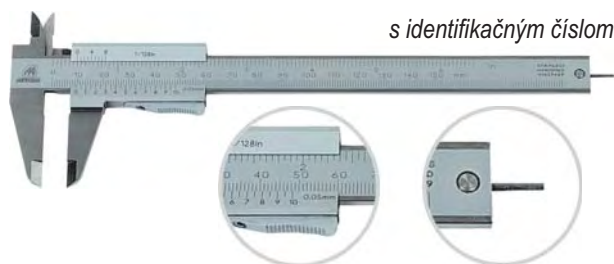

s identifikačným číslom

## Pos. meradlo monoblok - presné NO PARALLAX

Rozmer / typ	Obj.kód	€ / ks
0 - 150 mm / skrutka	10013	40,-

Materiál: kalená nehrdzavejúca oceľ  
 Počet odmeriavacích spôsobov: 4  
 Povrch.úprava: matný chróm  
 Presnosť: 1/50 mm (**0,02mm**)  
**Bez paralaxnej chyby pri odčítávaní.**  
 Balenie: plastová krabica



## Posuvné meradlo s číselníkovým odchýlkomerom

Rozmer / typ	Obj.kód	€ / ks
0 - 150 mm / skrutka	10023	38,-
0 - 200 mm / skrutka	10024	54,-

Materiál: kalená nehrdzavejúca oceľ  
 Počet odmeriavacích spôsobov: 4  
 Povrch.úprava: matný chróm  
 Presnosť: 1/50 mm (**0,02mm**)  
 Balenie: plastová krabica



s identifikačným číslom

## Strmeňový mikrometer

Merací rozsah	Obj.kód	€/ ks
0 - 25 mm	44061	19,-
25 - 50 mm	44062	23,-
50 - 75 mm	44063	25,80
75 - 100 mm	44064	30,50
100 - 125 mm	44065	39,60
125 - 125 mm	44066	45,50

Povrch. úprava: matný chróm  
 Dotyky: tvrdokovové, pr. 6,5 mm  
 Presnosť: **0,01 mm**  
 Presnostná norma: DIN 863  
 Balenie: plastová krabica

150 - 175 mm	44067	48,-
175 - 200 mm	44068	52,-
200 - 225 mm	44069	60,-
225 - 250 mm	44080	68,-
250 - 275 mm	44095	75,-
275 - 300 mm	44096	82,-

Povrch. úprava: prášková farba  
 Dotyky: tvrdokovové, pr. 6,5 mm  
 Presnosť: **0,01 mm**  
 Presnostná norma: DIN 863  
 Balenie: drevená krabica

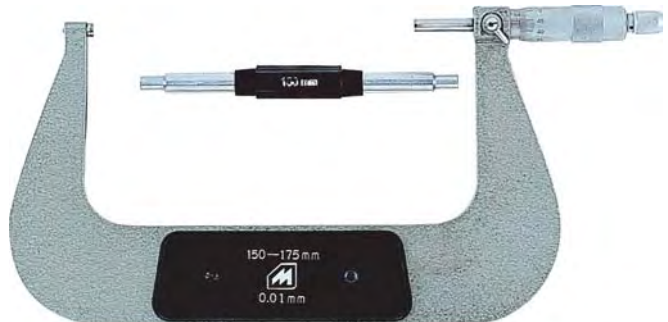

## Mikrometer NO PARALLAX s dvojitým odčítávaním

Merací rozsah	Obj.kód	€/ ks
0 - 25 mm	44371	83,-
25 - 50 mm	44372	88,-
50 - 75 mm	44373	99,-
75 - 100 mm	44374	105,-

Povrch. úprava: matný chróm  
 Dotyky: tvrdokovové, pr. 6,5 mm  
 Presnosť: **0,01 mm / 0,001 mm**  
 Bez paralaxnej chyby pri odčítávaní.  
 Presnostná norma: DIN 863  
 Balenie: hliníková krabica



stupnica 0,01 mm  
na pevnom bubienku

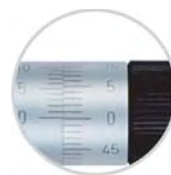

stupnica 0,001 mm  
na pohyblivom bubienku

s identifikačným číslom



## Digitálny mikrometer

Merací rozsah	Obj.kód	€/ ks
0 - 25 mm	44202	110,-
25 - 50 mm	44203	130,-
50 - 75 mm	44204	145,-
75 - 100 mm	44205	160,-

Povrch. úprava: plast + matný chróm  
 Dotyky: tvrdokovové, pr. 6,5 mm  
 Presnosť: **0,001 mm**  
 Displej: 5 znakový  
 Reset možný v každej polohe.  
 Balenie: drevená krabica



## Číselníkový odchýlkomer

Merací rozsah	Obj.kód	€/ ks
0 - 5 mm	41010	26,-

Priemer: 40 mm  
 Presnosť: **0,01 mm**  
 Presnostná norma: DIN 878  
 Balenie: plastová krabica



## Číselníkový odchýlkomer

Merací rozsah	Obj.kód	€/ ks
0 - 10 mm	41020	25,60
0 - 30 mm	41025	52,-
0 - 50 mm	41026	84,-

Priemer: 58 mm  
 Presnosť: **0,01 mm**  
 Presnostná norma: DIN 878  
 Typ 41020 a 41025 je dodávaný s upínacou platňou s uškom.  
 Balenie: plastová krabica

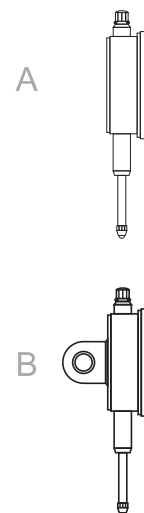

## Magnetický stojan

Výška / sila magnetu	Obj.kód	€/ ks
230 mm / 60 kg	46010	34,-
230 mm / 45 kg	46015	32,-

Prizmatický podstavec.  
 Možnosť presného nastavenia 3 ramien.  
 Prepínač ON/OFF.



## Magnetický stojan flexibilný

Výška / sila magnetu	Obj.kód	€/ ks
370 mm / 45 kg	46020	66,-

Prizmatický podstavec.  
 Možnosť zafixovania v akejkoľvek polohe.  
 Prepínač ON/OFF.



# PRAVÍTKA, UHLOMERY, UHOLNÍKY, RAZIDLÁ

## Pravítko ohybné hr. 0,5mm

Rozmer	Povrch.ú.	Obj.kód	€/ ks
13 x 150 mm	lesklé	24051	1,26
13 x 150 mm	matné	24061	1,40
13 x 200 mm	lesklé	24052	1,44
13 x 200 mm	matné	24062	1,62
13 x 250 mm	lesklé	24053	1,73
13 x 250 mm	matné	24063	1,96
13 x 300 mm	lesklé	24054	1,93
13 x 300 mm	matné	24064	2,16
20 x 500 mm	lesklé	24072	8,14
20 x 500 mm	matné	24082	8,96
20 x 1000 mm	lesklé	24073	18,16
20 x 1000 mm	matné	24083	19,62

Nehrdzavejúca oceľ,  
čierna gravírovaná stupnica

cod. 24054

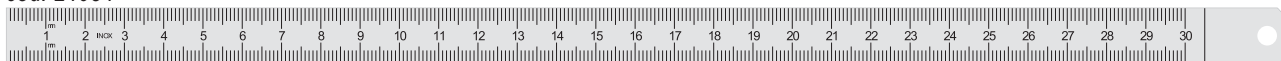

## Pravítko hr. 1mm

Rozmer	Povrch.ú.	Obj.kód	€/ ks
30 x 300 mm	lesklé	25101	6,32
30 x 300 mm	matné	25111	7,15
30 x 500 mm	lesklé	25102	10,55
30 x 500 mm	matné	25112	11,42
30 x 1000 mm	lesklé	25103	32,22
30 x 1000 mm	matné	25113	35,73
30 x 1500 mm	lesklé	25104	66,78
30 x 1500 mm	matné	25114	71,47
30 x 2000 mm	lesklé	25105	96,65
30 x 2000 mm	matné	25115	106,03
30 x 3000 mm	lesklé	25106	138,82
30 x 3000 mm	matné	25116	153,47

Nehrdzavejúca oceľ,  
čierna gravírovaná stupnica

cod. 25102

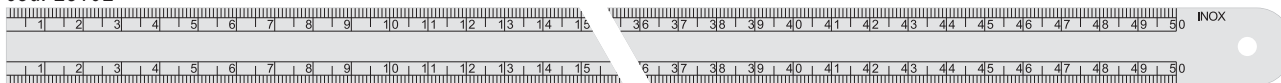

## Uhlomer oblúkový -zámočnícky

Rozmer	Povrch.ú.	Obj.kód	€/ ks
d= 80; L=120mm	matné	36511	18,40
d= 120; L=150mm	matné	36512	21,-
d= 150; L=200mm	matné	36513	25,50
d= 200; L=250mm	matné	36514	32,-

Materiál : oceľ, bez povrch. úpravy  
Zaistenie: skrutka  
Merací rozsah: 0 - 180°

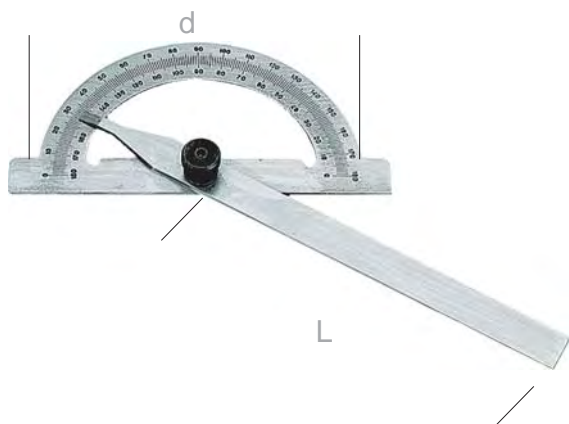

## Uhlomer oblúkový

Rozmer	Povrch.ú.	Obj.kód	€/ ks
d= 90; L=150mm	lesklé	36500	10,40

Materiál : nehrdzavejúca oceľ  
Merací rozsah: 0 - 180°  
Zaistenie: skrutka  
Stupnica tiež na ramene.

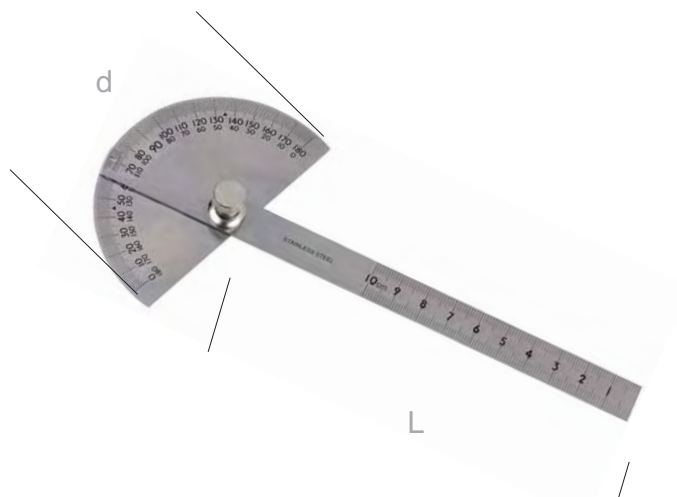

## Uholník plochý - presný

Rozmer	Obj.kód	€/ ks
75 x 50 mm	29072	5,80
100 x 70 mm	29073	6,75
150 x 100 mm	29075	8,20
200 x 130 mm	29076	9,50
250 x 165 mm	29077	11,50
300 x 200 mm	29078	13,40
400 x 250 mm	29079	22,50
500 x 330 mm	29080	26,40

Materiál: brúsená oceľ  
Povrch.úprava: bez  
Presnosť: 1/50 mm

## Uholník plochý - zámočnícky

Rozmer	Obj.kód	€/ ks
100 x 70 mm	29182	2,75
150 x 100 mm	29183	3,45
200 x 130 mm	29184	4,70
250 x 165 mm	29185	5,50
300 x 200 mm	29186	6,20
400 x 250 mm	29187	7,40
500 x 330 mm	29188	9,30
600 x 400 mm	29189	10,-
800 x 400 mm	29190	13,70
1000 x 500 mm	29191	16,40

Materiál: oceľ  
Povrch.úprava: zinok



## Uholník príložný - presný

Rozmer	Obj.kód	€/ ks
75 x 50 mm	29162	8,95
100 x 70 mm	29163	9,50
150 x 100 mm	29165	11,95
200 x 130 mm	29166	15,50
250 x 165 mm	29167	18,50
300 x 200 mm	29168	21,50
400 x 250 mm	29169	32,95
500 x 330 mm	29170	46,50

Materiál: brúsená oceľ  
Povrch.úprava: bez  
Presnosť: 1/50 mm

## Uholník príložný - zámočnícky

Rozmer	Obj.kód	€/ ks
100 x 70 mm	29192	4,50
150 x 100 mm	29193	5,65
200 x 130 mm	29194	7,65
250 x 165 mm	29195	9,15
300 x 200 mm	29196	10,35
400 x 250 mm	29197	12,40
500 x 330 mm	29198	15,60
600 x 400 mm	29199	17,20
800 x 400 mm	29200	22,80
1000 x 500 mm	29210	27,50

Materiál: oceľ  
Povrch.úprava: zinok



## Razidlá - písmená (27 ks)

Veľkosť	Obj.kód	€/ sada
2 mm	70102	13,20
3 mm	70104	13,45
4 mm	70105	13,85
5 mm	70106	14,50
6 mm	70107	17,85
8 mm	70108	36,75
10 mm	70109	53,55

Obj.kód *	€/ sada
70112	16,-
70113	17,40
70114	22,70
70115	28,-
70116	34,65
70117	52,50
70118	77,70



## Razidlá - čísla (9 ks)

Veľkosť	Obj.kód	€/ sada
2 mm	70152	3,70
3 mm	70154	3,90
4 mm	70155	4,30
5 mm	70156	4,85
6 mm	70157	6,10
8 mm	70158	10,80
10 mm	70159	17,30

Obj.kód *	€/ sada
70122	5,35
70123	6,90
70124	8,60
70125	10,80
70126	13,-
70127	17,30
70128	25,20



\* PROFI sady s kalenými koncami (62 HRC).

# RYSOVACIE A ZNAČIACE POMÔCKY, ŠABLÓNY, NOŽÍKY

## Pravítko plastové

Rozmery	Obj.kód	€/ ks
1000 mm (50x5mm)	50530	5,15



## Uhlomer plastový

Rozmery	Obj.kód	€/ ks
pr. 330mm (50x5mm)/ 1°	50540	3,45



## Rysovacia ihla - zahnutá

Rozmer	Obj.kód	€/ ks
L= 190 mm	28145	2,35

Materiál: kalená oceľ



## Kružidlo

Rozmer	Obj.kód	€/ ks
100 mm	48011	7,-
125 mm	48012	7,60
150 mm	48013	8,30
175 mm	48014	9,25
200 mm	48015	10,30
250 mm	48016	12,20
300 mm	48017	14,60

Kalené špičky, pevné ramená s pružinou a staviteľnou skrutkou.



## Trojuholník plastový

Rozmery	Obj.kód	€/ ks
250x500 mm (50x5mm)	50535	3,75



## Uholník stolársky - kovový

Rozmery	Obj.kód	€/ ks
300x200 mm (hr. 2 mm)	29260	3,10







## Rysovacia ihla s klipom

Rozmer	Obj.kód	€/ ks
L= 150 mm	28150	7,20

Vymeniteľné tvrdokovové hroty.



## Značiace pastelky

Farba / balenie			
 12 ks	50040	9,70	
 12 ks	50041	9,70	
 12 ks	50042	9,70	
 12 ks	50043	9,70	

6-hranný prierez 12 mm x 120mm. Vhodné na značenie studených a **horúcich kovových plôch**, dreva, kartónu,



## Závitová mierka

Typ / počet mierok	Obj.kód	€/ ks
M / 24 ks	35023	4,10
W / 28 ks	35022	3,90



## Nožik malý - plast

Rozmery	Obj.kód	€/ ks
L = 135 mm	49017S	0,70
náhr. čepele 10ks	49016	1,65

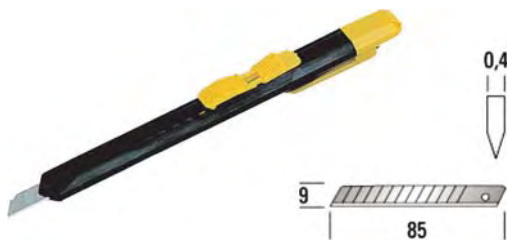

## Nožik veľký - plast / kov

Rozmery	Obj.kód	€/ ks
L = 160 mm	49023BL	1,20
náhr. čepele 10ks	49024	1,80

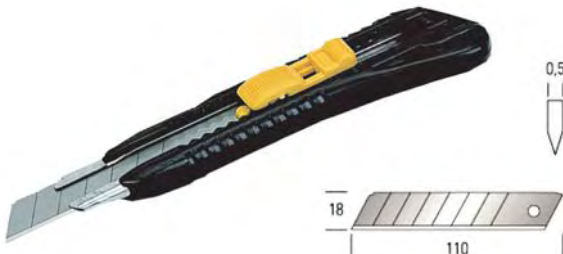

## Nožik veľký - bezpečnostný

Rozmery	Obj.kód	€/ ks
L = 145 mm	49121	6,90
náhr. čepele 10ks	49127	2,30
náhr. čepele 3ks	49124	1,70

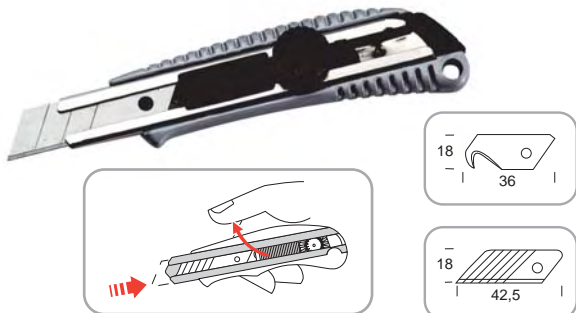

## Škáromer

Typ / počet mierok	Obj.kód	€/ ks
0,05 - 0,50 / 8 ks	35100	1,65
0,05 - 1,00 / 13 ks	35101	2,55
0,05 - 1,00 / 20 ks	35102	4,05
0,01 - 2,00 / 20 ks	35103	10,65



## Nožik stredný - plast

Rozmery	Obj.kód	€/ ks
L = 155 mm	49018S	0,90
náhr. čepele 10ks	49024	1,70



## Nožik veľký - celokovový

Rozmery	Obj.kód	€/ ks
L = 160 mm	49118	3,70
náhr. čepele 10ks	49054	2,50



## Nožik veľký - celokovový

Rozmery	Obj.kód	€/ ks
L = 180 mm	49047BL	15,85
náhr. čepele 10ks	49051	4,60

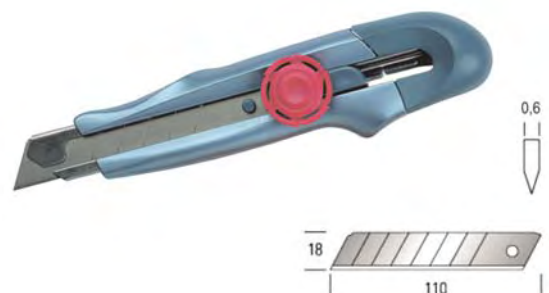





Váš predajca:

*Obchodné zastúpenie  
pre SR:*

**KTI-Progress spol. s r.o.**  
Hradná ul. 16  
940 56 Nové Zámky  
Tel/fax: 035 / 6424 116, 6424 790  
<http://www.kti-progress.sk>  
e-mail: [info@kti-progress.sk](mailto:info@kti-progress.sk)

